

*jura*<sup>®</sup>



**X10** (EB/SB/INTB)  
Bedienungsanleitung



Originalbedienungsanleitung  
Lesen Sie die Bedienungsanleitung, bevor Sie das Gerät verwenden

JURA Type 777

# Ihre X10

<b>1 Bedienelemente</b> .....	4
<b>2 Für Ihre Sicherheit</b> .....	6
Bedienungsanleitung beachten .....	6
Bestimmungsgemäße Verwendung .....	6
Einschränkung des Nutzerkreises .....	6
Nutzung durch Kinder .....	7
Umgang mit Beschädigungen .....	7
Beschädigungen vermeiden .....	8
Stromschlaggefahr .....	9
Verbrennungs-, Verbrühungs- und Verletzungsgefahr .....	9
<b>3 Vorbereiten und in Betrieb nehmen</b> .....	10
Gerät aufstellen .....	10
Bohnenbehälter füllen .....	10
Wasserhärte ermitteln .....	10
Erste Inbetriebnahme .....	11
Ihre X10 steuern – das JURA Cockpit .....	12
Milch anschließen .....	12
<b>4 Zubereitung</b> .....	13
Zubereitung mit Vorauswahl (Speciality Selection) .....	14
Espresso und Kaffee .....	14
Cold Brew .....	14
Latte macchiato, Cappuccino und weitere Kaffeespezialitäten mit Milch .....	15
Americano und Lungo .....	15
Heißwasser .....	16
Mahlwerk einstellen .....	16
Produkteinstellungen anpassen .....	16
<b>5 Täglicher Betrieb</b> .....	17
Gerät ein- und ausschalten .....	17
Wassertank füllen .....	17
Pfleßmaßnahmen .....	18
<b>6 Geräteeinstellungen</b> .....	19

<b>7</b>	<b>Pflege</b> .....	20
	Gerät spülen .....	20
	Automatische Milchsystem-Spülung .....	20
	Filter einsetzen/wechseln .....	20
	Milchsystem reinigen .....	21
	Kombiauslauf zerlegen und spülen .....	22
	Gerät reinigen .....	23
	Gerät entkalken .....	24
	Wassertank entkalken .....	26
	Bohnenbehälter reinigen .....	26
<b>8</b>	<b>Meldungen im Display</b> .....	27
<b>9</b>	<b>Störungen beheben</b> .....	28
<b>10</b>	<b>Transport und umweltgerechte Entsorgung</b> .....	30
	Transport / System leeren .....	30
	Entsorgung .....	30
<b>11</b>	<b>Technische Daten</b> .....	31
<b>12</b>	<b>Index</b> .....	32
<b>13</b>	<b>JURA-Kontakte / Rechtliche Hinweise</b> .....	36

# 1 Bedienelemente

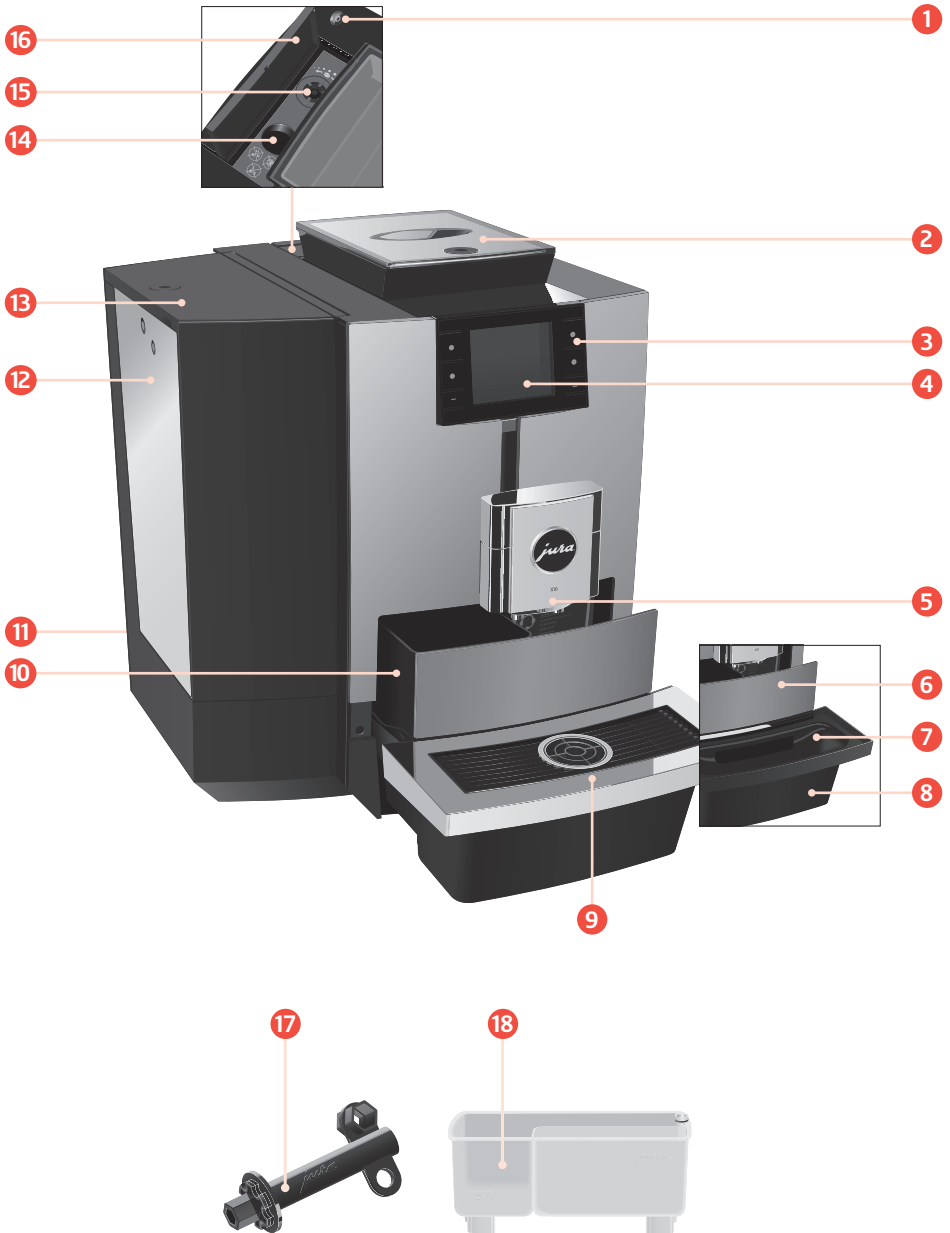

- 1 Taste Ein/Aus 
- 2 Bohnenbehälter mit Aromaschutzdeckel (abschließbar)
- 3 Variable Tasten (Funktion der Tasten abhängig von der jeweiligen Displayanzeige)
- 4 Display
- 5 Höhenverstellbarer Kombiauslauf
- 6 Einsatz mit Blende
- 7 Einsatz für Restwasserschale
- 8 Restwasserschale
- 9 Tassenplattform
- 10 Kaffeesatzbehälter
- 11 Netzkabel (fest angeschlossen oder steckbar) (Geräterückseite)
- 12 Wassertank
- 13 Abdeckung Wassertank (abschließbar)
- 14 Einfülltrichter für Reinigungstablette
- 15 Drehrad Mahlgradeinstellung
- 16 Abdeckung
- 17 Schlüssel für Aromaschutzdeckel, Abdeckung Wassertank und Drehrad Mahlgradeinstellung
- 18 Behälter für Milchsystem-Reinigung

Serviceschnittstelle für optional erhältlichen JURA Connector

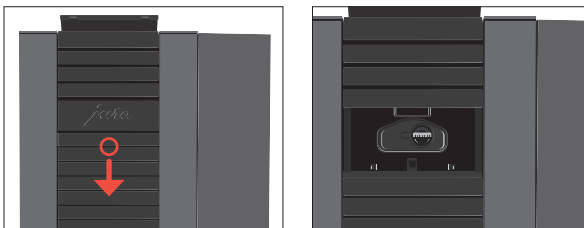

## 2 Für Ihre Sicherheit

### Bedienungsanleitung beachten

Lesen und beachten Sie diese Bedienungsanleitung vollständig vor Gebrauch des Geräts. Halten Sie diese Bedienungsanleitung beim Gerät verfügbar und geben Sie sie an nachfolgende Anwender weiter.

Die Nichtbeachtung der Bedienungsanleitung kann zu schweren Verletzungen bzw. Sachschäden führen. Sicherheitshinweise sind daher wie folgt gekennzeichnet:

---

**⚠️ WARNUNG** Kennzeichnet Sachverhalte, die zu schweren Verletzungen bzw. Lebensgefahr führen können.

---

**⚠️ VORSICHT** Kennzeichnet Sachverhalte, die zu leichten Verletzungen führen können.

---

**VORSICHT** Kennzeichnet Sachverhalte, die zu Sachschäden führen können.

---

### Bestimmungsgemäße Verwendung

Dieses Gerät ist zur Verwendung durch Fachpersonal oder geschultes Personal in Geschäften, in der Leichtindustrie und in landwirtschaftlichen Betrieben vorgesehen oder zur kommerziellen Verwendung durch Laien. Es dient nur der Kaffeezubereitung und dem Erwärmen von Milch und Wasser. Jede andere Verwendung gilt als nicht bestimmungsgemäß.

### Einschränkung des Nutzerkreises

Personen, einschließlich Kindern, die aufgrund ihrer

- physischen, sensorischen oder geistigen Fähigkeiten oder
- Unerfahrenheit oder Unkenntnis

nicht in der Lage sind, das Gerät sicher zu bedienen, dürfen das Gerät nicht ohne Aufsicht oder Anweisung durch eine verantwortliche Person nutzen.

Bei Verwendung der Filterpatrone CLARIS Pro Smart+ oder eines JURA Connector werden Funkverbindungen aufgebaut. Konkrete Angaben zum genutzten Frequenzband und zur max. Sendeleistung entnehmen Sie dem Kapitel »Technische Daten«.

## Nutzung durch Kinder

### **Kinder müssen mögliche Gefahren einer falschen Bedienung erkennen und verstehen können:**

- Halten Sie **Kinder unter 8 Jahren** vom Gerät fern bzw. beaufsichtigen Sie diese ständig.
- **Kinder ab 8 Jahren** dürfen das Gerät nur ohne Aufsicht bedienen, wenn sie über den sicheren Umgang damit aufgeklärt wurden.
- Kinder dürfen Reinigungs- und Wartungsarbeiten nicht ohne Aufsicht durch eine verantwortliche Person durchführen.
- Lassen Sie Kinder nicht mit dem Gerät spielen.

## Umgang mit Beschädigungen

### **Verwenden Sie kein Gerät oder Netzkabel mit Beschädigungen. Ein folgender Stromschlag kann tödlich enden.**

- Bei Hinweisen auf Beschädigungen, trennen Sie das Gerät vom Netz. Schalten Sie hierfür die X10 mit der Taste Ein/Aus  aus. Ziehen Sie erst dann den Netzstecker aus der Netzsteckdose.
- Ersetzen Sie ein beschädigtes **steckbares Netzkabel** mit einem Original-Netzkabel von JURA. Ungeeignete Netzkabel können zu Folgeschäden führen.

## Beschädigungen vermeiden

- Lassen Sie **Reparaturen am Gerät und fest angeschlossener Netzkabel** ausschließlich von autorisierten JURA-Servicestellen durchführen. Unsachgemäße Reparaturen können zu Folgeschäden führen.

## So vermeiden Sie Beschädigungen am Gerät und am Netzkabel:

- Verwenden Sie die X10 und das Netzkabel nicht in der Nähe von heißen Oberflächen.
- Scheuern Sie das Netzkabel nicht an scharfen Kanten, klemmen Sie es nicht ein.
- Lassen Sie das Netzkabel niemals lose herabhängen. Das Netzkabel kann zur Stolperfalle werden oder beschädigt werden.
- Schützen Sie die X10 vor Witterungseinflüssen und direkter Sonneneinstrahlung.
- Schließen Sie die X10 nur an Netzspannung gemäß Typenschild an. Das Typenschild ist auf deren Unterseite angebracht.
- Schließen Sie die X10 direkt an eine Haussteckdose an. Bei der Verwendung von Mehrfachsteckdosen oder Verlängerungskabeln besteht Überhitzungsgefahr.
- Verwenden Sie weder alkalische noch alkoholische Reinigungsmittel, sondern nur milde Reinigungsmittel und ein weiches Tuch.
- Verwenden Sie keine mit Zusatzstoffen behandelten oder karamellisierten Kaffeebohnen.
- Füllen Sie den Wassertank ausschließlich mit frischem, kaltem und kohlenstofffreiem Wasser.
- Schalten Sie das Gerät bei längerer Abwesenheit mit der Taste Ein/Aus  aus und entfernen Sie den Netzstecker aus der Netzsteckdose.



- Verwenden Sie ausschließlich Original-Pflegeprodukte von JURA. Nicht von JURA ausdrücklich empfohlene Produkte können Ihre X10 beschädigen.

## Stromschlaggefahr

### Wasser leitet Strom. Bringen Sie Wasser und Strom nicht in Kontakt:

- Fassen Sie den Netzstecker niemals mit feuchten Händen an.
- Tauchen Sie die X10 und das Netzkabel nicht in Wasser.
- Stellen Sie die X10 und ihre Einzelteile nicht in die Spülmaschine.
- Schalten Sie die X10 vor Reinigungsarbeiten mit der Taste Ein/Aus  aus. Wischen Sie die X10 stets feucht, aber niemals nass ab und schützen Sie sie vor dauerhaftem Spritzwasser. Die X10 darf nicht mit einem Wasserstrahl gereinigt werden.
- Die X10 ist nicht zur Aufstellung auf einer Fläche geeignet, wo ein Wasserstrahl angewendet werden kann.

## Verbrennungs-, Verbrühungs- und Verletzungsgefahr

- Berühren Sie die Ausläufe nicht während des Betriebs. Benutzen Sie die vorgesehenen Griffe.
- Ihre X10 ist optional über mobile Endgeräte fernsteuerbar. Stellen Sie sicher, dass bei der Zubereitung eines Produkts oder Auslösen eines Pflegeprogramms keine Dritten gefährdet werden – etwa durch Kontakt mit den Ausläufen.
- Achten Sie darauf, dass der Kombiauslauf richtig montiert und sauber ist. Andersnfalls können sich Teile davon lösen. Es besteht Verschluckungsgefahr.

## 3 Vorbereiten und in Betrieb nehmen

### Gerät aufstellen

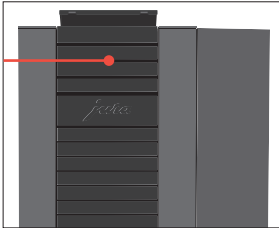

- ▶ Wählen Sie den Standort Ihrer X10 so, dass sie vor Überhitzung geschützt ist. Achten Sie darauf, dass die Lüftungsschlitze nicht abgedeckt werden.
- ▶ Stellen Sie die X10 auf eine waagerechte, gegen Wasser unempfindliche Fläche (Höhe mind. 80 cm).

### Bohnenbehälter füllen

Der Aromaschutzdeckel des Bohnenbehälters ist abschließbar (Schlüssel im Lieferumfang enthalten).

#### VORSICHT

Kaffeebohnen, die mit Zusatzstoffen (z.B. Zucker) behandelt sind, gemahlener sowie gefriergetrockneter Kaffee beschädigen das Mahlwerk.

- ▶ Füllen Sie ausschließlich geröstete Kaffeebohnen ohne Nachbehandlung in den Bohnenbehälter.
- ▶ Entfernen Sie den Aromaschutzdeckel.
- ▶ Füllen Sie Kaffeebohnen in den Bohnenbehälter und schließen Sie den Aromaschutzdeckel.

### Wasserhärte ermitteln

Während der ersten Inbetriebnahme müssen Sie die Wasserhärte einstellen. Ist Ihnen die Härte Ihres verwendeten Wassers bekannt, fahren Sie direkt fort im folgenden Abschnitt. Kennen Sie die Wasserhärte nicht, können Sie diese zunächst ermitteln:

- ▶ Halten Sie das mitgelieferte Aquadur®-Teststäbchen 1 Sekunde unter fließendes Wasser. Schütteln Sie das Wasser ab.
- ▶ Warten Sie ca. 1 Minute.
- ▶ Lesen Sie den Wasserhärtegrad anhand der Verfärbungen des Aquadur®-Teststäbchens und der Beschreibung auf der Verpackung ab.

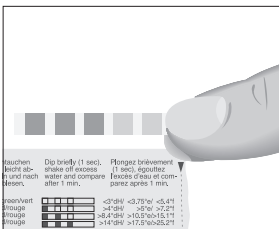

## Erste Inbetriebnahme

**⚠ WARNUNG**

Lebensgefahr durch Stromschlag bei Betrieb mit schadhaftem Netzkabel.

- Nehmen Sie nie ein Gerät mit Beschädigungen oder schadhaftem Netzkabel in Betrieb.

**VORSICHT**

Milch, kohlenensäurehaltiges Mineralwasser oder andere Flüssigkeiten können den Wassertank oder das Gerät beschädigen.

- Füllen Sie ausschließlich frisches, kaltes Wasser in den Wassertank.

**Voraussetzung:** Der Bohnenbehälter ist gefüllt.

- Bei Geräten mit **steckbarem** Netzkabel: Verbinden Sie das Netzkabel mit dem Gerät.
- Stecken Sie den Netzstecker in eine Netzsteckdose.
- Drücken Sie die Taste Ein/Aus , um die X10 einzuschalten.

»Sprachauswahl« »Deutsch«

- Drücken Sie die Taste > oder <, bis die gewünschte Sprache angezeigt wird, z.B. »Deutsch«.
- Drücken Sie die Taste »Speichern«.

»Wasserhärte«

**i** Eine Beschreibung zur Ermittlung der Wasserhärte finden Sie im vorangehenden Abschnitt.

- Drücken Sie die Taste > oder <, um die Einstellung der Wasserhärte zu ändern.
- Drücken Sie die Taste »Speichern«.
- Drücken Sie die Taste »Filterbetrieb« / »Filter einsetzen«
- Stellen Sie ein Gefäß unter den Kombiauslauf.
- Entfernen Sie den Wassertank und spülen Sie ihn mit kaltem Wasser aus.
- Klappen Sie die Filterhalterung auf.

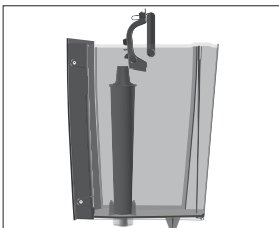

- Setzen Sie die Filterpatrone CLARIS Pro Smart+ mit leichtem Druck in den Wassertank ein.
- Schließen Sie die Filterhalterung. Sie rastet hörbar ein.

### 3 Vorbereiten und in Betrieb nehmen

- ▶ Füllen Sie den Wassertank mit frischem, kaltem Wasser und setzen Sie ihn wieder ein.

**i** Das Gerät erkennt automatisch, dass Sie soeben die Filterpatrone eingesetzt haben.

»Filter wird gespült«, Wasser fließt direkt in die Restwasserschale.

»System wird gefüllt«, Wasser fließt aus dem Kombiauslauf.

»Gerät heizt auf«

»Gerät spült«

»Milchsystem wird gespült«

Der Startbildschirm wird angezeigt. Ihre X10 ist nun betriebsbereit.

#### Ihre X10 steuern – das JURA Cockpit



Mit dem **JURA Cockpit** steuern Sie Ihre X10. Drücken Sie **ca. 2 Sekunden** die Taste **>**, um in das JURA Cockpit zu gelangen.

Symbol	Bedeutung
	Bereich »Pflege« (blau)
	Bereich »Geräteeinstellung« (grün)
	Zubereitungszähler, Tageszähler, Pflegezähler
	Filterbetrieb

#### Milch anschließen

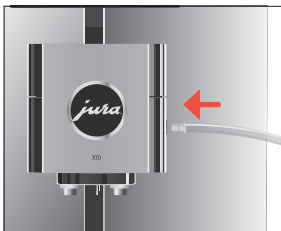

Ihre X10 liefert feinporigen, cremig zarten Milchschaum von perfekter Konsistenz. Hauptkriterium für das Aufschäumen der Milch ist eine Milchtemperatur von 4–8 °C. Wir empfehlen daher die Verwendung eines Milchkühlers oder eines Milchbehälters.

- ▶ Schließen Sie den Milchschauch am Kombiauslauf an.

**i** Das Milchsystem Ihrer X10 ist mit dem Anschlusssteil **HP3** und dem auswechselbaren Milchauslauf **CX2** ausgestattet.

- ▶ Verbinden Sie das andere Ende des Milchschauchs mit einem Milchbehälter oder einem Milchkühler.

## 4 Zubereitung

### Spezialitäten:

Seite ● ○ ○	»Espresso«	»Americano«
	»Kaffee«	»Latte macchiato«
Seite ○ ● ○	»Flat White«	»Lungo«
	»Cappuccino«	»Kännchen Kaffee«
Seite ○ ○ ●	»Milchkaffee«	»Milch«
	»Heißwasser«	»Milchschaum«

### Grundsätzliches zur Zubereitung:

Ziel	Vorgehen
Kaffeestärke eines Einzelprodukts ändern	Taste < oder > während des Mahlvorgangs drücken
Menge eines Einzelprodukts ändern	Taste < oder > während der Zubereitung drücken

**i** Je länger Sie beim Drücken auf den Tasten < und > verweilen, desto schneller verändert sich Ihre Einstellung.

Ziel	Vorgehen
Menge eines Einzelprodukts dauerhaft speichern	Direkt nach der Zubereitung auf »Speichern« drücken
Menge, Kaffeestärke und Temperatur eines beliebigen Produkts ändern	2 Sekunden auf die Taste eines Produkts drücken und unter »Produkteinstellungen« die gewünschten Einstellungen vornehmen
Weitere Produkte anzeigen	Taste > drücken, um die nächste Produktseite anzuzeigen
2 Kaffeespezialitäten zubereiten	2 x innerhalb von 2 Sekunden auf die Zubereitungstaste drücken
Zubereitung stoppen	Taste »X« drücken

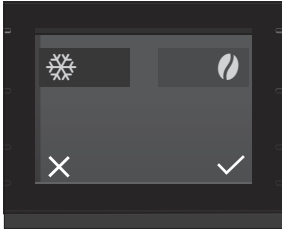

Heiß schmeckt Kaffee am besten. Eine kalte Porzellantasse entzieht dem Getränk Hitze – und Geschmack. Wir empfehlen Ihnen daher, die Tassen vorzuwärmen. Einen Tassenwärmer von JURA erhalten Sie bei Ihrem Fachhändler.

**Zubereitung mit Vorauswahl (Speciality Selection)**



Drücken Sie die Taste , um die Speciality Selection aufzurufen.

Wählen Sie nun die gewünschte Vorauswahl für Ihr folgendes Produkt:



Speciality Selection	Bedeutung
 – »Cold Brew« (alle Kaffeespezialitäten)	Das Produkt wird kalt zubereitet.
 – »Extra Shot« (für Latte macchiato, Flat White und Cappuccino)	Das Produkt wird mit 2 Brühvorgängen mit der jeweils halben Wassermenge zubereitet – für eine besonders intensiv schmeckende Kaffeespezialität.

**i** Wenn Sie Ihre Vorauswahl **lang** (2 Sekunden) drücken, ist die Vorauswahl so lange aktiv, bis Sie Ihre X10 ausschalten.

**Espresso und Kaffee**



**Beispiel: Kaffee**





- Stellen Sie eine Tasse unter den Kombiauslauf.
  - Drücken Sie die Taste »Kaffee« (auf Seite   ).
- Die voreingestellte Wassermenge des Kaffees fließt in die Tasse.

**Cold Brew**



Mit der Vorauswahl »Cold Brew«  bereiten Sie eine kalte Kaffeespezialität zu.

**Beispiel: Flat White mit Vorauswahl »Cold Brew«**

**Voraussetzung:** Milch ist am Kombiauslauf angeschlossen.

- Füllen Sie **kaltes** Wasser in den Wassertank.
- i** Sie können das Brühergebnis beeinflussen: Je kälter das Wasser im Wassertank, desto kälter das Brühergebnis Ihrer Zubereitung.
- Geben Sie nach persönlichem Belieben Eiswürfel in ein Glas.
- Stellen Sie das Glas unter den Kombiauslauf.
- Drücken Sie die Taste , um die **zweite Seite** des Startbildschirms anzuzeigen (  .
- Drücken Sie die Taste , um die Speciality Selection aufzurufen.
- i** Wird die Vorauswahl »Cold Brew« nicht angezeigt, stellen Sie den Mahlgrad mithilfe des Schlüssels **größer** ein.



- ▶ Drücken Sie die Taste , um die Vorauswahl »Cold Brew« zu tätigen.
- ▶ Drücken Sie die Taste .
- ▶ Drücken Sie die Taste »Flat White«. Die voreingestellten Mengen von Kaffee und Milchschaum fließen in das Glas.

## Latte macchiato, Cappuccino und weitere Kaffeespezialitäten mit Milch

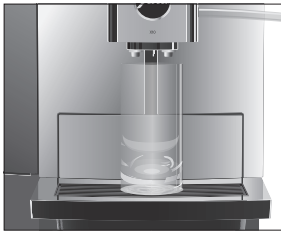

Ihre X10 bereitet Ihnen folgende Kaffeespezialitäten mit Milch auf Knopfdruck zu:

- »Latte macchiato«
- »Flat White«
- »Cortado«
- »Cappuccino«
- »Milchkaffee«

**Beispiel:** Latte macchiato

**Voraussetzung:** Milch ist am Kombiauslauf angeschlossen.

- ▶ Stellen Sie ein Glas unter den Kombiauslauf.
  - ▶ Drücken Sie die Taste »Latte macchiato« (auf Seite ).
- Die voreingestellte Milch- und Milchschaummenge fließt in das Glas.

**i** Es folgt eine kurze Pause, in der sich die warme Milch vom Milchschaum trennt. So können die typischen Schichten eines Latte macchiato entstehen.

Die voreingestellte Wassermenge des Espresso fließt in das Glas.

**i** **15 Minuten** nach der Zubereitung wird das Milchsystem **automatisch** gespült. Stellen Sie daher immer ein Gefäß unter den Kombiauslauf, nachdem Sie Milch zubereitet haben.

Damit das Milchsystem im Kombiauslauf einwandfrei funktioniert, müssen Sie dieses **täglich** reinigen (siehe Kapitel 7 »Pflege – Milchsystem reinigen«).

## Americano und Lungo

Beim Americano und Lungo kombiniert die X10 den Kaffee in einer speziellen Zubereitungsmethode mit heißem Wasser. So entsteht eine vollmundige und besonders leicht bekömmliche Kaffeespezialität. Die Menge dieses zusätzlichen Wassers können Sie ändern (siehe Kapitel 4 »Zubereitung – Produkteinstellungen anpassen«).

## Heißwasser

### ⚠ VORSICHT

Verbrühungsgefahr durch heiße Wasserspritzer.

- Vermeiden Sie direkten Hautkontakt.

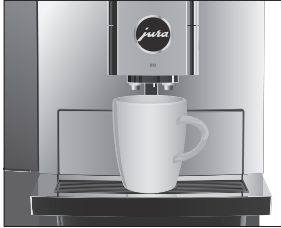

- Stellen Sie eine Tasse unter den Kombiauslauf.
  - Drücken Sie die Taste »Heißwasser« (auf Seite ○○●).
- Die voreingestellte Wassermenge fließt in die Tasse.

## Mahlwerk einstellen

Sie können das Mahlwerk dem Röstgrad Ihres Kaffees anpassen.

Die richtige Mahlgradeinstellung erkennen Sie daran, dass der Kaffee gleichmäßig aus dem Kaffeeauslauf fließt. Zudem entsteht eine feine, dichte Crema.

Sie können den Mahlgrad mit dem mitgelieferten Schlüssel einstellen.

- Öffnen Sie die Abdeckung hinter dem Bohnenbehälter.
- Stellen Sie den Drehknopf Mahlgradeinstellung in die gewünschte Position.
- Schließen Sie die Abdeckung.

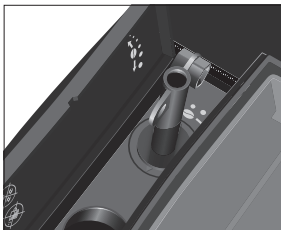

## Produkteinstellungen anpassen

Drücken Sie **ca. 2 Sekunden** die Taste eines Produkts, um zu den Einstellmöglichkeiten zu gelangen:

- ▀ »**Produkteinstellungen**«: Nehmen Sie individuelle Einstellungen wie Kaffeestärke, Wassermenge etc. vor.
- ▀ »**Produkt umplatzieren**«: Ersetzen Sie die Produkte auf dem Startbildschirm durch Ihre Favoriten.

Die dauerhaften Einstellungen im Programmiermodus folgen immer dem gleichen Muster.

**Beispiel:** So ändern Sie die Kaffeestärke von einem Kaffee.

- Drücken Sie **ca. 2 Sekunden** die Taste »**Kaffee**«.



- ▶ Drücken Sie die Taste »Produkteinstellungen«.  
»Kaffeestärke«
  - ❗ Abhängig vom gewählten Produkt sind unterschiedliche Einstellungen möglich: Drücken Sie die Taste ◀ oder ▶, um durch die verschiedenen Einstellmöglichkeiten zu navigieren.
- ▶ Drücken Sie die Taste > oder <, um die Einstellung zu ändern.
- ▶ Drücken Sie die Taste »Speichern«.
- ▶ Drücken Sie die Taste »X«, um wieder zum Startbildschirm zu gelangen.

## 5 Täglicher Betrieb

### Gerät ein- und ausschalten



- ▶ Stellen Sie ein Gefäß unter den Kombiauslauf.
- ▶ Drücken Sie die Taste Ein/Aus .  
»Gerät spült«  
Ihre X10 ist ein- bzw. ausgeschaltet.
  - ❗ Beim Ausschalten wird das System nur dann gespült, wenn eine Kaffeespezialität zubereitet wurde.
  - ❗ Wurde vor dem Ausschalten Milch zubereitet, werden Sie aufgefordert, eine Milchsystem-Reinigung durchzuführen (»Milchsystem-Reinigung«). Nach 30 Sekunden wird der Ausschaltvorgang automatisch fortgesetzt.

### Wassertank füllen

Die tägliche Pflege des Geräts und die Hygiene im Umgang mit Milch, Kaffee und Wasser sind entscheidend für ein konstant perfektes Kaffeeresultat in der Tasse. Wechseln Sie deshalb **täglich** das Wasser.

#### VORSICHT

Milch, kohlenensäurehaltiges Mineralwasser oder andere Flüssigkeiten können den Wassertank oder das Gerät beschädigen.

- ▶ Füllen Sie ausschließlich frisches, kaltes Wasser in den Wassertank.

Sie können die Abdeckung des Wassertanks mit dem mitgelieferten Schlüssel abschließen.

- ▶ Öffnen Sie die Abdeckung des Wassertanks.
- ▶ Entfernen Sie den Wassertank und spülen Sie ihn mit kaltem Wasser aus.

- Füllen Sie den Wassertank mit frischem, kaltem Wasser und setzen Sie ihn wieder ein.
- Schließen Sie die Abdeckung des Wassertanks.



**Pflegemaßnahmen**

















Eine optimale Kaffeequalität ist von vielen Faktoren abhängig. Eine wichtige Voraussetzung ist die stete Pflege Ihrer X10. Führen Sie folgende Maßnahmen durch:

Pflegemaßnahme	täglich	bei Bedarf	Anmerkung
Restwasserschale und Kaffeesatzbehälter leeren und mit warmem Wasser spülen (der Einsatz für die Restwasserschale, die Restwasserschale und der Kaffeesatzbehälter sind spülmaschinengeeignet)	▪		Leeren Sie den Kaffeesatzbehälter immer bei eingeschaltetem Gerät. Nur so wird der Kaffeesatzzähler wieder zurückgesetzt.
Milchsystem reinigen (bei starker Verschmutzung zusätzlich zerlegen und spülen)	▪		Siehe Kapitel 7 »Pflege – Milchsystem reinigen«. Wir empfehlen, das Milchsystem einmal wöchentlich zu zerlegen und zu spülen (siehe Kapitel 7 »Pflege – Kombiauslauf zerlegen und spülen«)
Milchschlauch spülen	▪		
Wassertank spülen	▪		
Geräteoberfläche mit einem sauberen, weichen, feuchten Tuch (z. B. Mikrofaser) abwischen	▪		
Milchschlauch mit Anschlusssteil HP3 wechseln		ca. alle 3 Monate	
Auswechselbaren Milchauslauf CX2 wechseln		ca. alle 3 Monate	
Innenwände des Wassertanks mit einer Bürste reinigen		▪	
Ober- und Unterseite der Tassenplattform reinigen		▪	
Restwasserschale und Kaffeesatzbehälter gründlich reinigen		▪	

**i** Informationen zur Pflege Ihrer X10 finden Sie auch im Bereich »Pflege«  im Programmpunkt »Informationen«.

## 6 Geräteeinstellungen

Drücken Sie **ca. 2 Sekunden** die Taste , um in das JURA Cockpit zu gelangen. Im Abschnitt »Geräteeinstellung«  können Sie folgende Einstellungen vornehmen:

Programmpunkt	Erläuterung
Seite    	
»Ausschalten nach«	Um Energie zu sparen ist die Ausschaltzeit ab Werk auf 30 Minuten eingestellt. Mögliche Einstellungen: Ausschalten nach 15 Minuten, 30 Minuten oder 1–9 Stunden nach der letzten Aktion am Gerät. Verlängern Sie die Ausschaltzeit, nehmen Sie dadurch einen höheren Energieverbrauch in Kauf. Energieverbrauch der X10 im ausgeschalteten Zustand: 0 Watt.
»Wasserhärte«	Wasserhärte des verwendeten Wassers einstellen (1 °dH bis 30 °dH), um eine Verkalkung Ihres Geräts zu vermeiden
»Produktname«	Produktbilder mit/ohne Produktnamen auf dem Startbildschirm anzeigen
»Einheiten«	Einheit der Wassermenge einstellen (ml oder oz)
Seite    	
»Sprachauswahl«	Sprache einstellen
»Werkseinstellungen«	Ihre X10 auf Werkseinstellungen zurücksetzen (danach schaltet sich das Gerät aus)
»System leeren«	Das System leeren, um die X10 beim Transport vor Frostschäden zu schützen (siehe Kapitel 10 »Transport und umweltgerechte Entsorgung – Transport / System leeren«)
»Version«	Software-Version einsehen
Seite    	
»Sperrn/Freigeben«	Einzelne Produkte sperren oder wieder freigeben
»Produkteinstellungen«	Definieren, ob die dauerhaften Produkteinstellungen verändert werden dürfen
»Einmalige Einstellungen«	Einmalige Einstellungen während der Zubereitung erlauben / nicht erlauben
Seite    	
»Zubehör« (wird nur angezeigt, wenn ein <b>JURA Connector</b> eingesetzt ist)	Untermenü(s) bei Verwendung des JURA <b>Payment Connect</b> : »QR-Code« / »Reset Payment Connect« JURA <b>Business Connect</b> : »Pocket Pilot« / »Reset Business Connect« JURA <b>MDB Connect</b> : »Inkasso« JURA <b>Wi-Fi Connect (V2)</b> : »Mit J.O.E. verbinden«

## 7 Pflege

### Grundsätzliches zur Pflege:

- Drücken Sie **ca. 2 Sekunden** die Taste **>**, um in das JURA Cockpit zu gelangen. Die Pflege Ihrer X10 steuern Sie im Abschnitt **⚡**.
- Steht ein Pflegeprogramm an, erscheint auf dem Startbildschirm eine vierte Seite (roter Punkt).
- Im Cockpit Ihrer X10 werden durchzuführende Pflegeprogramme in Form rot hinterlegter Meldungen dargestellt. Drücken Sie die Taste der entsprechenden Meldung, um direkt in das Pflegeprogramm einzusteigen. Kurz bevorstehende Pflegeprogramme signalisiert Ihre X10 mit einer Balkenanzeige innerhalb der Meldung.
- Führen Sie das jeweilige Pflegeprogramm durch, sobald Sie dazu aufgefordert werden.

### Gerät spülen



Sie können die Kaffeespülung jederzeit manuell auslösen.

**Voraussetzung:** Der Startbildschirm wird angezeigt.

- ▶ Stellen Sie ein Gefäß unter den Kombiauslauf.
- ▶ Drücken Sie **ca. 2 Sekunden** die Taste **>**, um in das JURA Cockpit zu gelangen.
- ▶ Drücken Sie die Taste **⚡**.
- ▶ Drücken Sie die Taste **»Spülung«**, um den Spülvorgang auszulösen.

**»Milchsystem wird gespült« / »Gerät spült«**

Der Vorgang stoppt automatisch.

### Automatische Milchsystem-Spülung

**15 Minuten** nach der Zubereitung wird das Milchsystem **automatisch** gespült. Stellen Sie daher immer ein Gefäß unter den Kombiauslauf, nachdem Sie Milch zubereitet haben.

### Filter einsetzen/wechseln

Sobald die Filterpatrone erschöpft ist (abhängig von der eingestellten Wasserhärte), verlangt die X10 einen Filterwechsel.

- i** Ihre X10 muss nicht mehr entkalkt werden, wenn Sie die Filterpatrone CLARIS Pro Smart<sup>+</sup> verwenden.
- i** Filterpatronen CLARIS Pro Smart<sup>+</sup> sind im Fachhandel erhältlich.

**Voraussetzung:** Im Cockpit steht **»Filter«**, wenn die Kapazität des eingesetzten Filters erschöpft ist.

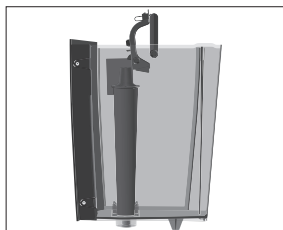

- ▶ Entfernen Sie den Wassertank und leeren Sie ihn.
  - ▶ Klappen Sie die Filterhalterung auf und entfernen Sie die **alte** Filterpatrone CLARIS Pro Smart\*.
  - ▶ Setzen Sie eine **neue** Filterpatrone CLARIS Pro Smart\* mit leichtem Druck in den Wassertank ein.
  - ▶ Schließen Sie die Filterhalterung. Sie rastet hörbar ein.
  - ▶ Füllen Sie den Wassertank mit frischem, kaltem Wasser und setzen Sie ihn wieder ein.
- Das Gerät erkennt automatisch, dass Sie soeben die Filterpatrone eingesetzt/gewechselt haben.
- »Filter wird gespült«, Wasser fließt direkt in die Restwasserschale.

## Milchsystem reinigen

Damit das Milchsystem im Kombiauslauf einwandfrei funktioniert, müssen Sie es **täglich** reinigen, wenn Sie Milch zubereiten haben.

### VORSICHT

Schäden am Gerät und Rückstände im Wasser durch falsche Reiniger sind nicht auszuschließen.

- ▶ Verwenden Sie ausschließlich original JURA-Pflegeprodukte.

- ❗ Der JURA-Milchsystem-Reiniger ist im Fachhandel erhältlich.
- ❗ Verwenden Sie den mitgelieferten Behälter für die Reinigung.

**Voraussetzung:** Im Cockpit steht »Milchsystem-Reinigung«.

- ▶ Drücken Sie **ca. 2 Sekunden** die Taste >, um in das JURA Cockpit zu gelangen.
- ▶ Drücken Sie die Taste »Milchsystem-Reinigung«.
- ▶ Drücken Sie die Taste »Milchsystem-Reinigung«.
- ▶ Drücken Sie die Taste »Starten«.
- ▶ Drücken Sie die Taste »Milchsystem-Reiniger hinzufügen«.
- ▶ Entfernen Sie den Milchschlauch aus dem Milchbehälter oder dem Milchkühler.
- ▶ Füllen Sie 1 Dosiereinheit Milchsystem-Reiniger in den hinteren Bereich des Behälters.
- ▶ Stellen Sie den Behälter unter den Kombiauslauf.

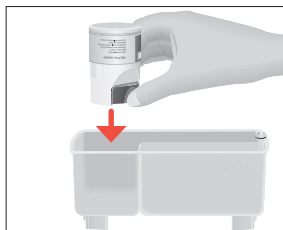



- ▶ Verbinden Sie den Milchschauch mit dem Behälter.
  - i** Um den Milchschauch korrekt mit dem Behälter verbinden zu können, muss der Milchschauch mit einem Anschlussstück HP3 ausgestattet sein.
- ▶ Drücken Sie die Taste **»Weiter«**.  
**»Milchsystem wird gereinigt«**, der Kombiauslauf und der Milchschauch werden gereinigt.  
Der Vorgang stoppt automatisch.

### Kombiauslauf zerlegen und spülen

Wenn zu wenig Schaum beim Aufschäumen von Milch entsteht oder Milch aus dem Kombiauslauf spritzt, kann dieser verschmutzt sein. Zerlegen und spülen Sie in diesem Fall den Kombiauslauf.

- ▶ Entfernen Sie den Milchschauch und spülen Sie ihn gründlich unter fließendem Wasser.

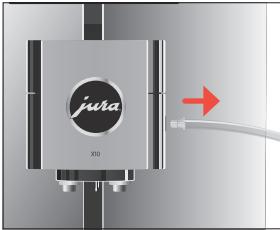

- ▶ Nehmen Sie die Abdeckung des Kombiauslaufs nach vorne ab.



- ▶ Nehmen Sie das Milchsystem aus dem Kombiauslauf.

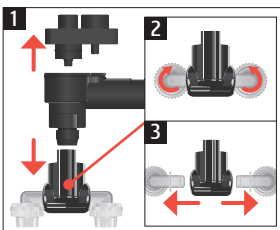

- ▶ Zerlegen Sie das Milchsystem in seine Einzelteile.
- ▶ Spülen Sie alle Teile unter fließendem Wasser. Bei stark eingetrockneten Milchrückständen legen Sie die Einzelteile zunächst in eine Lösung aus 250 ml Wasser und 1 Dosiereinheit JURA-Milchsystem-Reiniger ein. Spülen Sie die Einzelteile danach gründlich.

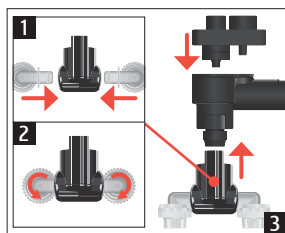

- Stecken Sie das Milchsystem wieder zusammen.

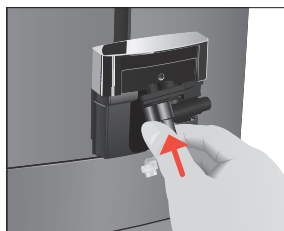

- Setzen Sie die zusammengesteckten Einzelteile wieder in den Kombiauslauf ein und drücken Sie sie fest.

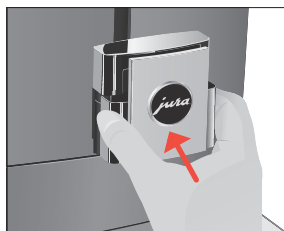

- Setzen Sie die Abdeckung des Kombiauslaufs auf.

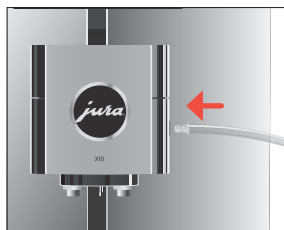

- Schließen Sie den Milchschauch am Kombiauslauf an.

## Gerät reinigen

Nach 180 Zubereitungen oder 80 Einschaltspülungen verlangt die X10 eine Reinigung.

### VORSICHT

Schäden am Gerät und Rückstände im Wasser durch falsche Reiniger sind nicht auszuschließen.

- Verwenden Sie ausschließlich original JURA-Pflegeprodukte.

- ❗ Das Reinigungsprogramm dauert ca. 20 Minuten.
- ❗ Unterbrechen Sie das Reinigungsprogramm nicht. Die Reinigungsqualität wird dadurch beeinträchtigt.
- ❗ JURA-Reinigungstabletten sind im Fachhandel erhältlich.

**Voraussetzung:** Im Cockpit steht »Reinigung«.

- Füllen Sie den Wassertank.
- Drücken Sie **ca. 2 Sekunden** die Taste >, um in das JURA Cockpit zu gelangen.
- Drücken Sie die Taste »Reinigung«.
- Drücken Sie die Taste »Starten«.  
»Kaffeessatzbehälter leeren«
- Leeren Sie die Restwasserschale und den Kaffeessatzbehälter und setzen Sie diese wieder ein.  
»Reinigung«
- Stellen Sie ein Gefäß unter den Kombiauslauf.
- Drücken Sie die Taste »Weiter«.  
»Gerät reinigt«, es fließt mehrmals Wasser aus dem Kombiauslauf.  
Der Vorgang unterbricht, »Tablette einwerfen«.
- Öffnen Sie die Abdeckung des Einfülltrichters für die Reinigungstablette.
- Werfen Sie eine JURA-Reinigungstablette in den Einfülltrichter.
- Schließen Sie die Abdeckung.
- Drücken Sie die Taste »Weiter«.  
»Gerät reinigt«, es fließt mehrmals Wasser aus dem Kombiauslauf.  
»Kaffeessatzbehälter leeren«.
- Leeren Sie die Restwasserschale und den Kaffeessatzbehälter und setzen Sie diese wieder ein.

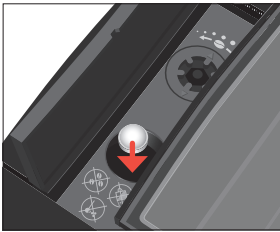

## Gerät entkalken

Die X10 verkalkt gebrauchsbedingt und verlangt automatisch eine Entkalkung (wenn Sie keine Filterpatrone CLARIS Pro Smart+ verwenden).

- i** Wenn Sie eine Filterpatrone CLARIS Pro Smart+ verwenden, erscheint keine Aufforderung zum Entkalken.

### **⚠ VORSICHT**

Reizungen durch Haut- und Augenkontakt mit dem Entkalkungsmittel sind nicht auszuschließen.

- Vermeiden Sie Haut- und Augenkontakt.
- Spülen Sie das Entkalkungsmittel mit klarem Wasser ab. Nach Augenkontakt Arzt aufsuchen.

### **VORSICHT**

Schäden am Gerät und Rückstände im Wasser durch falsche Entkalkungsmittel sind nicht auszuschließen.

- Verwenden Sie ausschließlich original JURA-Pflegeprodukte.



**VORSICHT** Bei Unterbrechung des Entkalkungsvorgangs sind Schäden am Gerät nicht auszuschließen.

- Führen Sie die Entkalkung komplett durch.

**VORSICHT** Schäden an empfindlichen Flächen (z.B. Marmor) durch Kontakt mit dem Entkalkungsmittel sind nicht auszuschließen.

- Entfernen Sie Spritzer sofort.

**i** Das Entkalkungsprogramm dauert ca. 25 Minuten.

**i** JURA-Entkalkungstabletten sind im Fachhandel erhältlich.

**Voraussetzung:** Im Cockpit steht »Entkalkung«.

- Drücken Sie **ca. 2 Sekunden** die Taste **>**, um in das JURA Cockpit zu gelangen.
- Drücken Sie die Taste »Entkalkung«.
- Drücken Sie die Taste »Starten«.  
»Restwasserschale leeren«
- Leeren Sie die Restwasserschale und den Kaffeesatzbehälter und setzen Sie diese wieder ein.  
»Mittel in Tank«
- Entfernen Sie den Wassertank und leeren Sie ihn.
- Lösen Sie 3 JURA-Entkalkungstabletten in einem Gefäß vollständig in 500 ml Wasser auf. Dies kann einige Minuten dauern.
- Füllen Sie die Lösung in den **leeren** Wassertank und setzen Sie ihn ein.

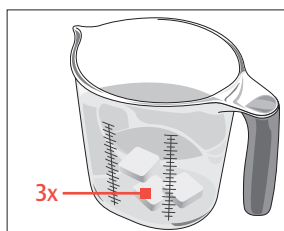

- Stellen Sie ein Gefäß unter den Kombiauslauf.
- Drücken Sie die Taste »Weiter«.  
»Gerät entkalkt«, es fließt mehrmals Wasser aus dem Heißwasserauslauf.  
»Restwasserschale leeren«.
- Leeren Sie die Restwasserschale und den Kaffeesatzbehälter und setzen Sie diese wieder ein.  
»Wassertank spülen« / »Wassertank füllen«
- Leeren Sie das Gefäß und stellen Sie es wieder unter den Kombiauslauf.
- Entfernen Sie den Wassertank und spülen Sie ihn gründlich aus.
- Füllen Sie den Wassertank mit frischem, kaltem Wasser und setzen Sie ihn wieder ein.

- ▶ Drücken Sie die Taste »Weiter«.  
Der Entkalkungsvorgang wird fortgesetzt.  
»Restwasserschale leeren«
- ▶ Leeren Sie die Restwasserschale und den Kaffeesatzbehälter und setzen Sie diese wieder ein.
  - ❗ Im Falle eines unvorhergesehenen Abbruchs des Entkalkungsvorgangs spülen Sie den Wassertank gründlich aus.

## Wassertank entkalken

Der Wassertank kann verkalken. Um eine einwandfreie Funktion zu gewährleisten, sollten Sie von Zeit zu Zeit den Wassertank entkalken.

- ▶ Entfernen Sie den Wassertank.
- ▶ Falls Sie eine Filterpatrone CLARIS Pro Smart\* verwenden, entfernen Sie diese.
- ▶ Lösen Sie 3 JURA-Entkalkungstabletten im vollständig gefüllten Wassertank auf.
- ▶ Lassen Sie den Wassertank mit der Entkalkungslösung mehrere Stunden (z.B. über Nacht) stehen.
- ▶ Leeren Sie den Wassertank und spülen Sie ihn gründlich aus.
- ▶ Falls Sie eine Filterpatrone CLARIS Pro Smart\* verwenden, setzen Sie diese wieder ein.
- ▶ Füllen Sie den Wassertank mit frischem, kaltem Wasser und setzen Sie ihn wieder ein.

## Bohnenbehälter reinigen

Kaffeebohnen können eine leichte Fettschicht aufweisen, die an den Wänden des Bohnenbehälters zurückbleibt. Diese Rückstände können das Kaffeeresultat negativ beeinflussen. Reinigen Sie deshalb von Zeit zu Zeit den Bohnenbehälter.

**Voraussetzung:** Im Display steht »Bohnenbehälter füllen«.

- ▶ Schalten Sie das Gerät mit der Taste Ein/Aus  aus.
- ▶ Entfernen Sie den Aromaschutzdeckel.
- ▶ Reinigen Sie den Bohnenbehälter mit einem trockenen, weichen Tuch.
- ▶ Füllen Sie Kaffeebohnen in den Bohnenbehälter und schließen Sie den Aromaschutzdeckel.

## 8 Meldungen im Display

### Meldungen auf dem Startbildschirm

Meldung	Ursache/Folge	Maßnahme
»Wassertank füllen«	Der Wassertank ist leer. Keine Zubereitung möglich.	► Füllen Sie den Wassertank (siehe Kapitel 5 »Täglicher Betrieb – Wassertank füllen«).
»Kaffeesatzbehälter leeren« / »Restwasserschale leeren«	Der Kaffeesatzbehälter ist voll. / Die Restwasserschale ist voll. Keine Zubereitung möglich.	► Leeren Sie den Kaffeesatzbehälter und die Restwasserschale (siehe Kapitel 5 »Täglicher Betrieb – Pflegemaßnahmen«).
»Restwasserschale fehlt«	Die Restwasserschale ist nicht richtig oder gar nicht eingesetzt. Keine Zubereitung möglich.	► Setzen Sie die Restwasserschale ein.
»Bohnenbehälter füllen«	Der Bohnenbehälter ist leer. Sie können keine Kaffeespezialitäten zubereiten; Heißwasser- oder Milchezubereitung ist möglich.	► Füllen Sie den Bohnenbehälter (siehe Kapitel 3 »Vorbereiten und in Betrieb nehmen – Bohnenbehälter füllen«).
»Zu heiss«	Das System ist zu warm, um ein Pflegeprogramm zu starten.	► Warten Sie einige Minuten, bis das System abgekühlt ist oder bereiten Sie eine Kaffeespezialität oder Heißwasser zu.

### Meldungen im Cockpit

Meldung	Ursache/Folge	Maßnahme
Das Filtersymbol  leuchtet rot. »Filter«	Die Wirkung der Filterpatrone ist erschöpft.	► Ersetzen Sie die Filterpatrone CLARIS Pro Smart+ (siehe Kapitel 7 »Pflege – Filter einsetzen/wechseln«).
»Reinigung«	Die X10 fordert eine Reinigung.	► Führen Sie die Reinigung durch (siehe Kapitel 7 »Pflege – Gerät reinigen«).
»Entkalkung«	Die X10 fordert eine Entkalkung.	► Führen Sie eine Entkalkung durch (siehe Kapitel 7 »Pflege – Gerät entkalken«).
»Milchsystem-Reinigung«	Die X10 fordert eine Milchsystem-Reinigung.	► Führen Sie eine Milchsystem-Reinigung durch (siehe Kapitel 7 »Pflege – Milchsystem reinigen«).

## 9 Störungen beheben

Problem	Ursache/Folge	Maßnahme
Es entsteht zu wenig Schaum beim Aufschäumen von Milch oder Milch spritzt aus dem Kombiauslauf.	Der Kombiauslauf ist verschmutzt.	<ul style="list-style-type: none"> <li>▸ Reinigen Sie das Milchsysteem im Kombiauslauf (siehe Kapitel 7 »Pflege – Milchsysteem reinigen«).</li> <li>Zerlegen und spülen Sie den Kombiauslauf (siehe Kapitel 7 »Pflege – Kombiauslauf zerlegen und spülen«).</li> </ul>
Bei der Kaffeezubereitung fließt der Kaffee nur tropfenweise.	Der Kaffee ist zu fein gemahlen und verstopft das System.	<ul style="list-style-type: none"> <li>▸ Stellen Sie das Mahlwerk gröber ein (siehe Kapitel 4 »Zubereitung – Mahlwerk einstellen«).</li> </ul>
	Eventuell wurde die Wasserhärte nicht richtig eingestellt.	<ul style="list-style-type: none"> <li>▸ Führen Sie eine Entkalkung durch (siehe Kapitel 7 »Pflege – Gerät entkalken«).</li> </ul>
Hinter dem Kaffeersatzbehälter liegt trockenes Kaffeepulver.	Die verwendeten Kaffeebohnen führen zu einem überdurchschnittlichen Volumen an gemahlenem Kaffee.	<ul style="list-style-type: none"> <li>▸ Reduzieren Sie die Kaffeestärke oder stellen Sie den Mahlgrad feiner ein (siehe Kapitel 4 »Zubereitung – Produkteinstellungen anpassen«).</li> </ul>
Es kommt wenig bzw. kein Dampf aus dem Kombiauslauf. Das Pumpgeräusch ist sehr leise.	Das Anschlussstück des Milchsystems im Kombiauslauf kann verstopft sein durch Milchrückstände oder Kalksplitter, die sich während des Entkalkens gelöst haben.	<ul style="list-style-type: none"> <li>▸ Nehmen Sie die Abdeckung des Kombiauslaufs nach vorne ab.</li> <li>▸ Nehmen Sie das Milchsysteem aus dem Kombiauslauf.</li> <li>▸ Schrauben Sie das schwarze Anschlussstück ab mithilfe der Sechskantöffnung am Schlüssel.</li> <li>▸ Reinigen Sie das Anschlussstück gründlich.</li> <li>▸ Schrauben Sie das Anschlussstück mit der Hand an.</li> <li>▸ Ziehen Sie es mit der Sechskantöffnung am Schlüssel vorsichtig mit maximal einer Viertelumdrehung fest.</li> </ul>
Mahlwerk macht sehr laute Geräusche.	Im Mahlwerk befinden sich Fremdkörper.	<ul style="list-style-type: none"> <li>▸ Kontaktieren Sie den Kundendienst in Ihrem Land (siehe Kapitel 13 »JURA-Kontakte / Rechtliche Hinweise«).</li> </ul>

Problem	Ursache/Folge	Maßnahme
»Error 2« oder »Error 5« wird angezeigt.	Wurde das Gerät längere Zeit Kälte ausgesetzt, kann aus Sicherheitsgründen das Aufheizen gesperrt sein.	▸ Wärmen Sie das Gerät bei Zimmertemperatur auf.
Andere »Error«-Meldungen werden angezeigt.	–	▸ Kontaktieren Sie den Kundendienst in Ihrem Land (siehe Kapitel 13 »JURA-Kontakte / Rechtliche Hinweise«).

- i** Konnten die Störungen nicht behoben werden, kontaktieren Sie den Kundendienst in Ihrem Land (siehe Kapitel 13 »JURA-Kontakte / Rechtliche Hinweise«).

## 10 Transport und umweltgerechte Entsorgung



### Transport / System leeren

Bewahren Sie die Verpackung der X10 auf. Sie dient zum Schutz beim Transport.

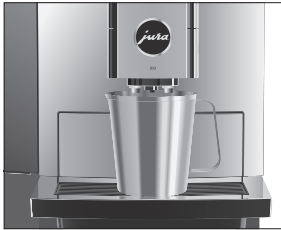
Um die X10 beim Transport vor Frost zu schützen, muss das System geleert werden.



**Voraussetzung:** Der Startbildschirm wird angezeigt.

- ▶ Stellen Sie ein Gefäß unter den Kombiauslauf.
- ▶ Drücken Sie **ca. 2 Sekunden** die Taste >, um in das JURA Cockpit zu gelangen.
- ▶ Drücken Sie die Taste .
- ▶ Drücken Sie die Taste >, um zur Seite  zu gelangen.
- ▶ Drücken Sie die Taste »System leeren«.
- ▶ Entfernen Sie den Wassertank und leeren Sie ihn.

»System wird geleert«

Es strömt so lange Dampf aus dem Kombiauslauf, bis das System leer ist. Ihre X10 ist ausgeschaltet.

### Entsorgung

Bitte entsorgen Sie Altgeräte umweltgerecht.



Altgeräte enthalten wertvolle recyclingfähige Materialien, die einer Verwertung zugeführt werden sollten. Entsorgen Sie Altgeräte deshalb über geeignete Sammelsysteme.

## 11 Technische Daten

Spannung	220–240 V ~, 50 Hz
Leistung	1450 W
Umgebungsbedingungen	Luftfeuchtigkeit max. 80 % Umgebungstemperatur 10–35 °C
Luftschallemission	LP < 70 dB (A)
Konformitätszeichen	<b>CE UK</b>
Pumpendruck	statisch max. 15 bar
Fassungsvermögen Wassertank (ohne Filter)	5 l
Fassungsvermögen Bohnenbehälter	500 g (optional erweiterbar auf 1000 g)
Fassungsvermögen Kaffeesatzbehälter	max. 40 Portionen
Milchsystem mit Anschlusssteil	HP3
Auswechselbarer Milchauslauf	CX2
Kabellänge	ca. 1,2 m
Gewicht	ca. 13,2 kg
Maße (B × H × T)	37,3 × 47 × 46,1 cm
Filterpatrone CLARIS Pro Smart* (RFID-Technologie)	Frequenzband 13,56 MHz Max. Sendeleistung < 1 mW
JURA Wi-Fi Connect (Wi-Fi-Verbindung)	Frequenzband 2,4 GHz Max. Sendeleistung < 100 mW
JURA Type	777

Hinweis für Prüfer (Wiederholungsprüfung nach DIN VDE 0701-0702): Der zentrale Erdungspunkt (ZEP) befindet sich an der Rückseite des Geräts, in unmittelbarer Nähe des Netzkabelanschlusses.

## 12 Index

### A

- Abdeckung 5
  - Wassertank 5
- Adressen 36
- Americano 15
- Aromaschutzdeckel
  - Bohnenbehälter mit Aromaschutzdeckel 5
- Aufstellen
  - Gerät aufstellen 10
- Auslauf
  - Höhenverstellbarer Kombiauslauf 5
- Ausschalten 17
- Auswechselbarer Milchauslauf 31

### B

- Beschädigungen
  - Beschädigungen vermeiden 8
  - Umgang mit Beschädigungen 7
- Bestimmungsgemäße Verwendung 6
- Bohnenbehälter
  - Bohnenbehälter mit Aromaschutzdeckel 5
  - Füllen 10
  - Reinigen 26

### C

- Cappuccino 15
- Cockpit 12, 19, 20
- Cold Brew 14

### D

- Display 5
  - Cockpit 12
- Display, Meldungen 27
- Drehrad Mahlgradeinstellung 5

### E

- Einfülltrichter
  - Einfülltrichter für Reinigungstablette 5
- Einsatz für Restwasserschale 5
- Einschalten 17
- Entkalken
  - Gerät 24
  - Wassertank 26
- Entsorgung 30

- Erdungspunkt 31
- Erste Inbetriebnahme 11
- Espresso 14
- Espresso macchiato 15
- EU-Konformitätserklärung 36

### F

- Fehler
  - Störungen beheben 28
- Filter
  - Einsetzen 20
  - Wechseln 20
- Filterpatrone CLARIS Pro Smart
  - Einsetzen 20
  - Wechseln 20
- Flat White 15
- Füllen
  - Bohnenbehälter 10
  - Wassertank 17
- Funkverbindung 11, 20, 31

### G

- Gerät
  - Aufstellen 10
  - Entkalken 24
  - Reinigen 23
  - Spülen 20
- Geräteeinstellungen 19

### H

- Heißwasser 16
- Hotline 36

### I

- Inbetriebnahme, Erste 11

### J

- JURA
  - Kontakte 36

### K

- Kaffee 14
- Kaffeersatzbehälter 5
- Kinder 7
- Kombiauslauf
  - Höhenverstellbarer Kombiauslauf 5
- Zerlegen und spülen 22



- Konformitätserklärung 36
- Kontakte 36
- Kundendienst 36
- L**
- Latte macchiato 15
- Lungo 15
- M**
- Mahlgrad
  - Drehrad Mahlgradeinstellung 5
  - Mahlwerk einstellen 16
- Meldungen im Display 27
- Milch
  - Milch anschließen 12
- Milchkaffee 15
- Milchsystem 31
  - Reinigen 21
- Milchsystem-Spülung 20
- N**
- Netzkabel 5
- Nutzerkreis 6
- P**
- Pflege 20
- Pflegemaßnahmen 18
- Probleme
  - Störungen beheben 28
- Produkteinstellungen
  - Anpassen 16
- Produkteinstellungen anpassen 16
- R**
- Reinigen
  - Bohnenbehälter 26
  - Gerät 23
- Restwasserschale 5
  - Einsatz 5
- RFID 31
- S**
- Sicherheitshinweise 6
- Speciality Selection
  - Extra Shot 14
  - Gemahlener Kaffee 14
- Spülen
  - Gerät 20
- Störungen beheben 28
- Stromanschluss
  - Technische Daten 31
- Symbolbeschreibung 6
- System leeren 30
- T**
- Tassenplattform 5
- Taste
  - Taste Ein/Aus 5
- Technische Daten 31
  - Auswechselbarer Milchauslauf 31
  - Milchsystem 31
- Telefon 36
- Transport 30
- W**
- Wasserhärte
  - Wasserhärte ermitteln 10
- Wassertank 5
  - Entkalken 26
  - Füllen 17
- WiFi 31
- Z**
- Zentraler Erdungspunkt 31
- Zubereitung 13, 15
  - Americano 15
  - Cappuccino 15
  - Cold Brew 14
  - Espresso 14
  - Espresso macchiato 15
  - Flat White 15
  - Heißwasser 16
  - Kaffee 14
  - Latte macchiato 15
  - Lungo 15
  - Milchkaffee 15
  - Speciality Selection 14





## 13 JURA-Kontakte / Rechtliche Hinweise

### Ihr JURA-Servicepartner



JURA Elektroapparate AG  
 Kaffeeweltstrasse 10  
 CH-4626 Niederbuchsiten  
 Tel. +41 (0)62 38 98 233

- i** Weitere Kontaktdaten für Ihr Land finden Sie online unter **jura.com**.
- i** Benötigen Sie Unterstützung bei der Bedienung Ihres Gerätes, finden Sie Hilfe unter **jura.com/service**.
- i** Ihre Meinung ist uns wichtig! Nutzen Sie die Kontaktmöglichkeiten unter **jura.com**.

**Richtlinien** Das Gerät entspricht den folgenden Richtlinien:

- 2006/42/EG – Maschinenrichtlinie
- 2014/30/EU – Elektromagnetische Verträglichkeit
- 2009/125/EG – Energierichtlinie
- 2011/65/EU – RoHS-Richtlinie
- 2014/53/EU – Funkgeräterichtlinie

Eine detaillierte EU-Konformitätserklärung für Ihre X10 finden Sie unter **jura.com/conformity**.

**Technische Änderungen** Technische Änderungen vorbehalten. Die in dieser Bedienungsanleitung verwendeten Illustrationen sind stilisiert und zeigen nicht die Originalfarben des Geräts. Ihre X10 kann in Details abweichen.